



Bedienungsanleitung

Art.Nr. 25139



Mit neuem
Gyro Stabilisierungssystem

CE



WARNUNG!

Dieser Hubschrauber ist kein Spielzeug.
Nicht geeignet für Kinder unter 14 Jahren.

Allgemeine Hinweise & Konformität

Dieses Modell wurde nach dem derzeit aktuellen Stand der Technik gefertigt. Das Produkt erfüllt die Anforderungen der geltenden europäischen und nationalen Richtlinien. Die CE-Konformität wurde nachgewiesen. Die entsprechenden Erklärungen und Unterlagen sind beim Hersteller hinterlegt und können dort angefragt werden.

Die Firma AMEWI Trade e.K. erklärt, dass dieses Produkt den grundlegenden Anforderungen und den übrigen einschlägigen Bestimmungen der Richtlinie 1999/5/EG entspricht. Das Produkt ist konform nach den Richtlinien der R&TTE. Fragen zur Konformität richten Sie bitte an AMEWI Trade e.K., Nikolaus-Otto-Str. 6, 33178 Borchten, Fax: +49 (0)5251 / 288965-19, Email: info@amewi.com.



Sicherheits- und Gefahrenhinweise

Bei Schäden, die durch Nichtbeachten dieser Bedienungsanleitung verursacht werden, erlischt der Anspruch auf Gewährleistung! Für Folgeschäden übernehmen wir keine Haftung! Bei Sach- oder Personenschäden, die durch unsachgemäße Handhabung oder Nichtbeachten der Sicherheitshinweise verursacht werden, übernehmen wir keine Haftung!

Aus Sicherheits- und Zulassungsgründen (CE) ist das eigenmächtige Umbauen und/oder Verändern des Gerätes nicht gestattet. Zerlegen Sie es das Modell nicht.

Das Produkt ist nicht für Kinder unter 3 Jahren geeignet, es enthält verschluckbare Kleinteile.

Das Produkt darf nicht feucht oder nass werden.

Das Fahrzeug darf nur auf glatten, ebenen und sauberen Flächen verwendet werden.

Durch Herunterfallen aus bereits geringer Höhe wird das Produkt beschädigt.

Der gleichzeitige Betrieb von Fahrzeugen der gleichen Sende-/Empfangsfrequenz ist nicht möglich, da sich diese gegenseitig beeinflussen.



Batteriehinweis / Battery information

- > Batterien/Akkus gehören nicht in Kinderhände.
- > Ein Wechsel der Batterien des Senders ist nur durch einen Erwachsenen durchzuführen.
- > Niemals wiederaufladbare Akkus mit Trockenbatterien mischen
- > Niemals volle mit halbleeren Akkus/Batterien mischen
- > Niemals Akkus verschiedener Kapazität mischen
- > Versuchen Sie niemals Trockenbatterien zu laden
- > Achten Sie auf die richtige Polarität
- > Defekte Akkus/Batterien sollten ordnungsgemäß (Sondermüll) entsorgt werden
- > Den Ladevorgang niemals unbeaufsichtigt durchführen

- > Non-rechargeable batteries are not to be recharged
- > Rechargeable batteries are only to be charged under adult supervision
- > Rechargeable batteries are to be removed from the toy before being charged
- > Different typed of batteries or new and used batteries are not be mixed
- > Batteries are to be inserted with the correct polarity
- > Exhausted batteries are to be removed from the toy
- > The supply terminals are not to be short-circuited
- > Replace a whole set of batteries at one time
- > Remove batteries from appliance that will not be used again for a long time
- > Please remember that small button cells and AA batteries should be kept away from young children as they could be easily swallowed. Seek medical advice if you believe a cell has been swallowed.

Entsorgungshinweis



Die Firma AMEWI ist unter der WEEE Reg. Nr. DE93834722 bei der Stiftung EAR angemeldet und recycelt alle gebrauchten elektronischen Bauteile ordnungsgemäß. Elektrische und elektronische Geräte dürfen nicht in den Hausmüll! Entsorgen Sie das Produkt am Ende seiner Lebensdauer gemäß den geltenden gesetzlichen Vorschriften. Sie als Endverbraucher sind gesetzlich (Batterieverordnung) zur Rückgabe aller gebrauchten Batterien und Akkus verpflichtet, eine Entsorgung über den Hausmüll ist untersagt!



Schadstoffhaltige Batterien/Akkus sind mit nebenstehenden Symbolen gekennzeichnet, die auf das Verbot der Entsorgung über den Hausmüll hinweisen. Die Bezeichnungen für das ausschlaggebende Schwermetall sind: Cd=Cadmium, Hg=Quecksilber, Pb=Blei (Bezeichnung steht auf Batterie/Akku z.B. unter den links abgebildeten Mülltonnen-Symbolen).



Durch die RoHS Kennzeichnung bestätigt der Hersteller, dass alle Grenzwerte bei der Herstellung beachtet wurden.



Mit dem Recyclingsymbol gekennzeichneten Batterien können Sie in jedem Altbatterie-Sammelbehälter (bei den meisten Supermärkten an der Kasse) entsorgen. Sie dürfen nicht in den Rest- bzw. Hausmüll.

Bezeichnung der Komponente

Helikopter

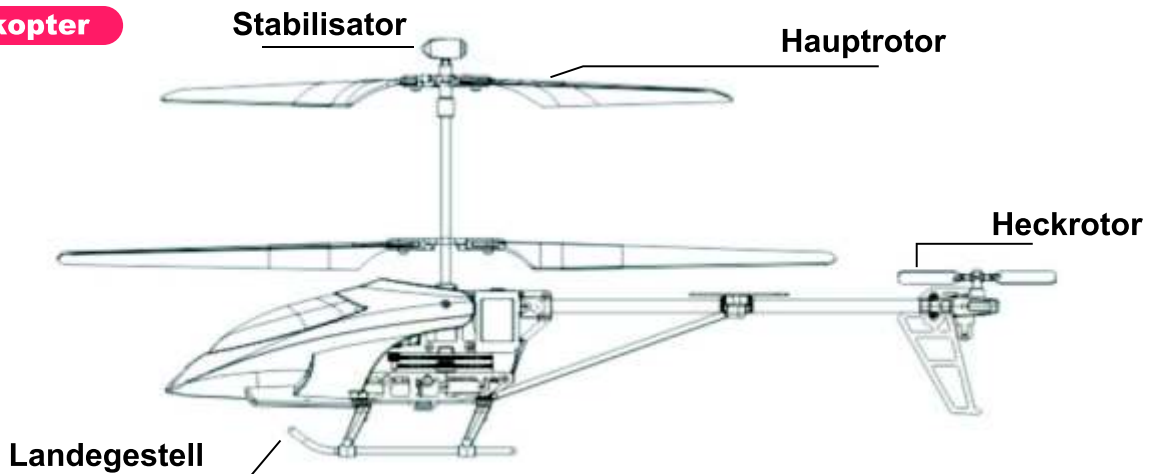

Fernbedienung

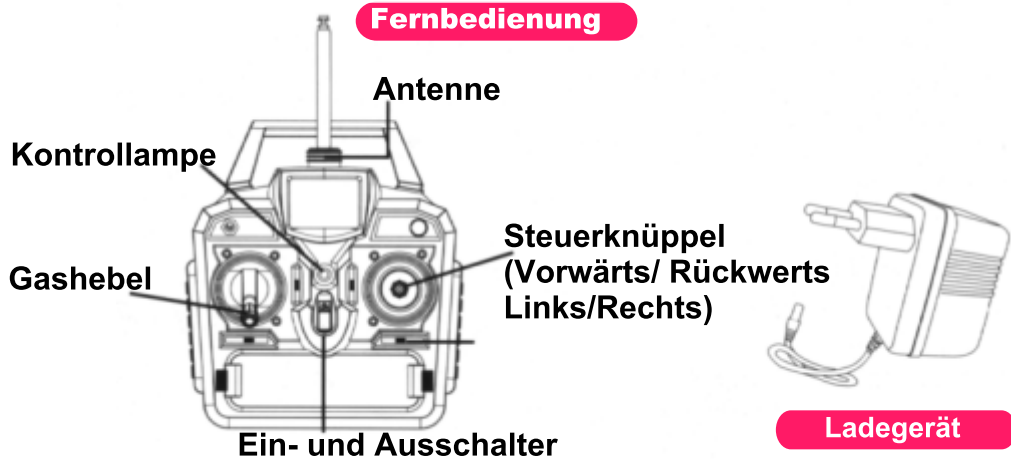

Zusammenbau der Fernbedienung

1. Batterien einlegen: Rückseitige Batterieabdeckung öffnen und 4 Batterien (AA 1,5 V) einlegen Bitte auf die richtige Polarität achten (Batterien nicht im Lieferumfang enthalten)

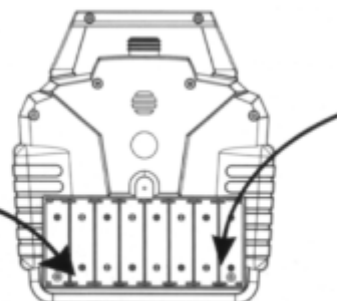
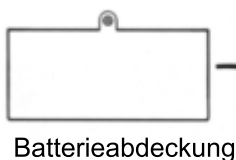
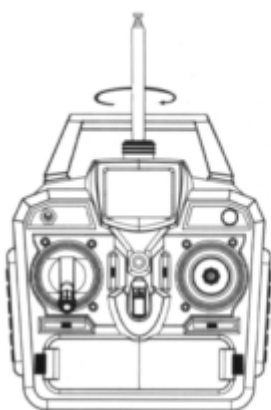

8 X 1.5V AA Batterien

HINWEIS:

1. Beim Einlegen der Batterie, darauf achten, dass die Batterien korrekt eingelegt sind.
2. Alte und neue Batterien nicht zusammen verwenden.
3. Verschiedene Batteriearten nicht zusammen verwenden.

Ladeanleitung für den Flugakku

Vergewissern Sie sich, dass der Helikopter vor dem Ladevorgang ausgeschaltet ist. Den Ladestecker des Ladegerätes in die Ladebuchse des Helikopters stecken und dann in die Steckdose einstecken. Während des Ladevorgangs ist die LED Anzeige aus. Ist der Ladevorgang beendet, leuchtet die LED Anzeige. Niemals länger als 100 – 110 Minuten aufladen. Siehe Abb.1

- Der Helikopter ist mit einem Li-Po Akku ausgestattet. Bitte zur eigenen Sicherheit die folgenden Warnungen beachten.
- Den Akku nicht in der Nähe von Hitzequellen wie Feuer oder Öfen benutzen oder liegen lassen. Das könnte zu Schäden oder Explosionen führen.
- Den Akku nicht in Wasser eintauchen. In einer kühlen, trockenen Umgebung lagern.
- Zum Laden nur das Ladegerät benutzen, das speziell für diesen Zweck ausgewiesen ist.
- Während des Ladens den Akku nicht unbeaufsichtigt lassen.
- Vor dem Flug: zur Stromversorgung des Helikopters den Akkustecker mit dem Helikopter verbinden. Siehe Abb 2



Abb. 1



Abb. 2

HINWEIS:

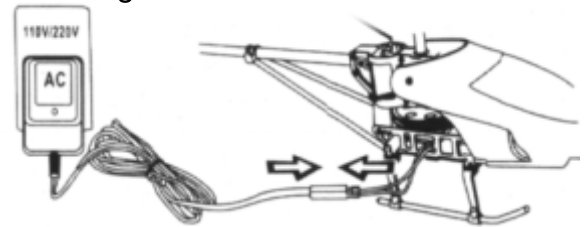
- Vergewissern Sie sich, dass der Adapter zu der örtlichen elektrischen Stromquelle passt.

Flugumgebung

1. An sonnigen, windstillen Tagen fliegen
 - a. Nicht bei extremen Temperaturen fliegen
Nicht bei Temperaturen über 45° Celcius oder unter 10° Celcius fliegen
Fliegen bei extremer Hitze oder Kälte wird die Leistung beeinträchtigen und das Modell möglicherweise beschädigen.
 - b. Nicht bei starkem Wind fliegen
Windige Bedingungen limitiert oder stört die Flugkontrolle
Bei sehr starkem Wind kann der Helikopter verloren gehen oder beschädigt werden

Fertig zum Flug

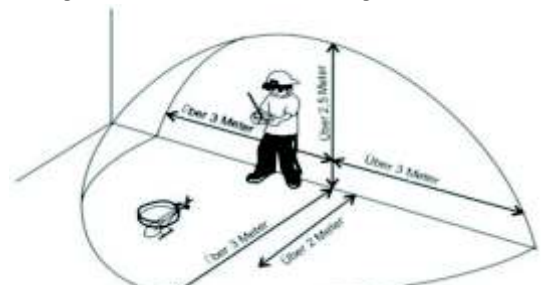

1. Die Fernsteuerung einschalten
2. Den Helikopter auf den Boden stellen. Den Netzschalter anschalten und die Anzeige leuchtet.
(Wichtig zum binden sollte die Trimmung auf niedrigster Stellung stehen.)
3. Den Helikopter in einer Entfernung von mindestens 2 Metern mit dem Heck auf Sie gerichtet ausrichten.
4. Darauf achten, dass der Helikopter weit genug entfernt von Hindernissen, Tieren oder Menschen platziert ist.
5. Jetzt kann der Flug beginnen



HINWEIS:

Wenn die Anzeige der Fernsteuerung blinkt, bedeutet das, dass die Batterieleistung zu gering ist. Bitte die Batterien umgehend austauschen

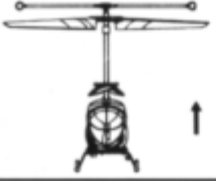
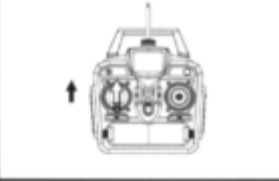
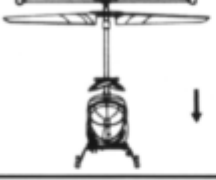
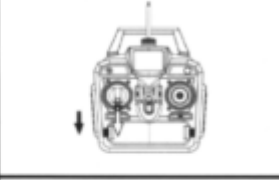
Funktionen der Fernbedienung

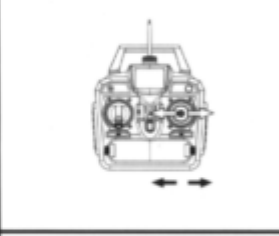
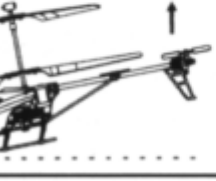
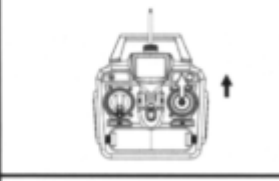
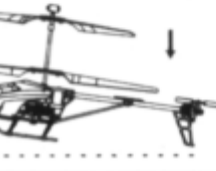
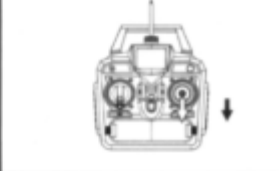

<p>Abheben</p>	<p>Wenn Sie den linken Hebel (Gashebel) nach vorn drücken, erhöht sich die Rotationsgeschwindigkeit des Hauptrotors und der Helikopter beginnt zu steigen.</p>		
<p>Landen</p>	<p>Wenn Sie den linken Hebel (Gashebel) zurück ziehen, verringert sich die Rotationsgeschwindigkeit des Hauptrotors und der Helikopter beginnt zu sinken.</p>		
<p>Lenken</p>	<p>Wenn Sie den rechten Hebel (Steuerruder) nach links drücken, bewegt sich die Helikopternase nach links.</p>		
<p>Vorwärts</p>	<p>Wenn Sie den rechten Hebel (Steuerruder) nach vorn drücken, senkt sich die Helikopternase und der Helikopter fliegt vorwärts.</p>		
<p>Rückwärts</p>	<p>Wenn Sie den rechten Hebel (Steuerruder) zurückziehen, hebt sich die Helikopternase und der Helikopter fliegt rückwärts.</p>		

Trimmung der Lenkung

Ihr Hubschrauber ist richtig eingestellt, wenn er ohne Betätigung des rechten Steuerhebels gerade in der Luft steht. Sollte sich der Hubschrauber nach links oder rechts drehen, können Sie das mit den Fein-Trim-Tasten einstellen

HINWEIS:

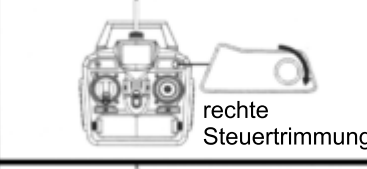
Wenn sich der Helikopter in einer Höhe von etwa 30 cm über dem Boden befindet, wird er durch den Rotorenwirbelung instabil. Das ist der sogenannte „Bodeneffekt“, der mit sinkenden Helikoptergewicht größer wird.

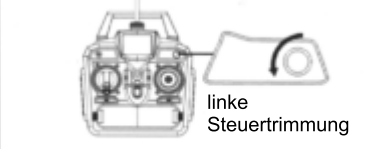
<p>Wenn sich der Helikopter gegen den Uhrzeigersinn dreht, drücken Sie die rechte Steuertrimmung bis sich der Helikopter ruhig verhält.</p>		 <p>rechte Steuertrimmung</p>
<p>Wenn sich der Helikopter im Uhrzeigersinn dreht, drücken Sie die linke Steuertrimmung bis sich der Helikopter ruhig verhält.</p>		 <p>linke Steuertrimmung</p>

Flugtraining

Nachdem Sie genügend geübt haben, können Sie die folgenden Flugmanöver ausprobieren.

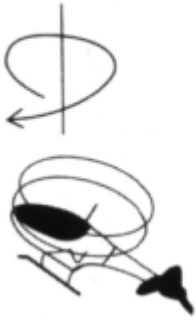

**Fixierte Rotation
(Richtungsrotation)**

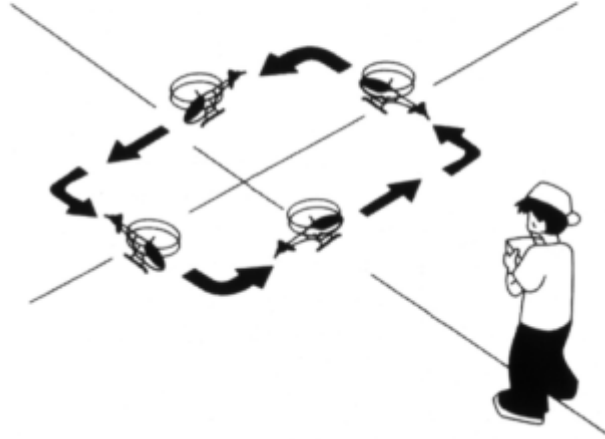

Gehen Sie immer vorwärts und dann nach links. Üben Sie die Flugmanöver in einem quadratischen Muster. Dann wiederholen Sie die Übungen, bis Sie diese in runden Bewegungen ausführen können.

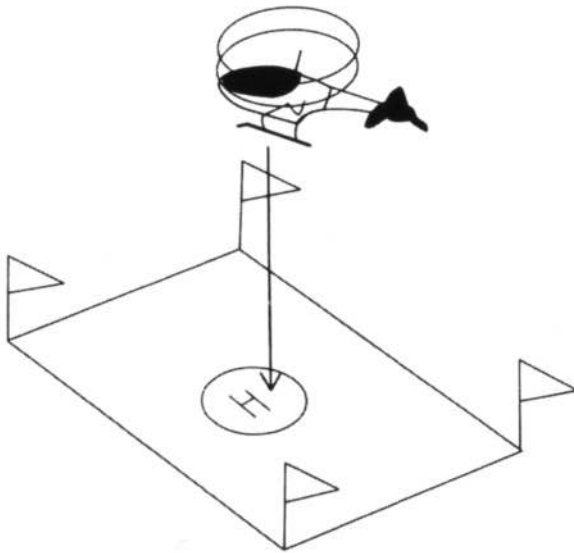

**Landung auf der vorbestimmten
Position (fixierte Landung)**

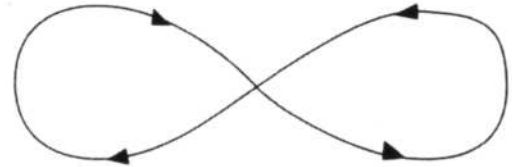

Eine 8 fliegen

HINWEIS:

Ein Hubschrauber besitzt teile, welche einen Verschleiß unterworfen sind. Nur durch eine ständige Wartung und Kontrolle ist ein sicherer Antrieb gewährleistet. Einen Hubschrauber zu steuern erfordert Übung und Konzentration.

PROBLEM	GRÜNDE	MAßNAHME
Fernsteuerung funktioniert nicht	Die Fernsteuerung ist ausgeschaltet	Den Netzschalter einschalten.
	Die Batterien sind nicht korrekt eingelegt	Vergewissern Sie sich, dass die Batterien korrekt gemäß ihrer Polarität eingelegt sind.
Der Helikopter lässt sich nicht steuern	Die Batterien sind leer Die Fernsteuerung ist ausgeschaltet Die Antenne ist nicht vollständig eingeschraubt oder nicht vollständig herausgezogen.	Neue Batterien einlegen. Den Netzschalter der Fernsteuerung einschalten. Die Antenne komplett einschrauben und vollständig herausziehen.
	Es weht starker Wind.	Benutzen Sie den Helikopter nicht bei starkem Wind. Sie könnten sonst die Kontrolle verlieren.
	Die Anzeige der Fernsteuerung blinkt.	Ziehen Sie die Stromkontrolle nach oben, dann wieder auf die niedrigste Stufe oder wechseln Sie die Batterien aus.
Der Helikopter kann nicht aufsteigen.	Der Hauptrotor rotiert zu langsam. Die Batterie des Helikopters ist nicht vollständig aufgeladen.	Den Gashebel weiter nach vorn drücken. Die Batterie des Helikopters vollständig aufladen (s. die vorherigen Anweisungen).
Der Helikopter landet zu schnell.	Sie haben den Gashebel losgelassen oder ihn zu schnell heruntergezogen.	Ziehen Sie den Gashebel langsam zurück, bis der Helikopter sanft landet.

VORSICHT

1. Die Kontrolldistanz verringert sich, wenn die Batterieleistung nicht ausreicht.
2. Wenn die Batterieleistung des Helikopters nicht ausreicht, hat der Helikopter Schwierigkeiten zu steigen oder eine ausreichende Flughöhe zu erreichen.
3. Wenn der Helikopter beschädigt oder verformt ist, bitte rechtzeitig reparieren. Sind die Rotoren beschädigt, nicht mehr benutzen. Ansonsten kann es zu Verletzungen kommen.
4. Wenn Sie die Fernsteuerung für längere Zeit nicht benutzen, entfernen Sie die Batterien. Dadurch können Sie vermeiden, dass dieses Produkt durch mögliches Auslaufen der Batterie beschädigt wird.
5. Lassen Sie den Helikopter nicht aus großer Höhe fallen oder absichtlich aufschlagen. Dadurch wird er ernsthaft beschädigt und die Lebensdauer wird erheblich verkürzt.
6. Schalten Sie immer zuerst die Fernsteuerung an und dann den Helikopter. Sonst werden die Radiosignale des Helikopters vermischt.
7. Schalten Sie nach dem Flug immer zuerst den Helikopter aus und dann die Fernsteuerung. Sonst werden die Radiosignale des Helikopters vermischt und Sie verlieren die Kontrolle.

Allgemeiner Hinweis:

Bitte benutzen Sie zum Aufladen des Akkus nur das mitgelieferte Zubehör und beachten Sie, dass Zubehör von anderen Modellen aus unserem Hause nicht übertragbar ist. Für die Schäden durch das Benutzen fremder oder zum Modell nicht zugehöriger Ladegeräte oder Ladekabel übernehmen wir keine Haftung!

Ersatzteile



Hauptrahmen



Rumpfabdeckung



Kufe



Hauptrahmen

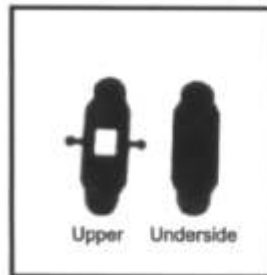

Haupt-
Blatthalterung



Hauptrotor A



Hauptrotor B

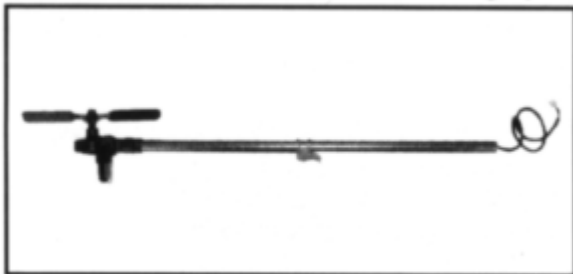

Heckeinheit des Helikopters

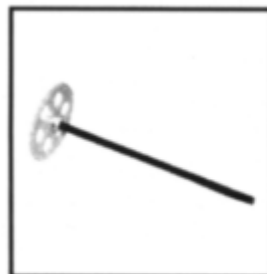

Antriebssatz

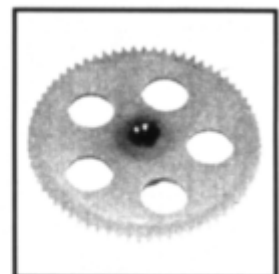

Antrieb A

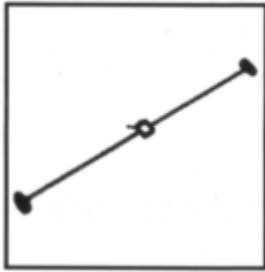

Gleichgewichtsstange



Verbindungsschnalle



Heckrotor

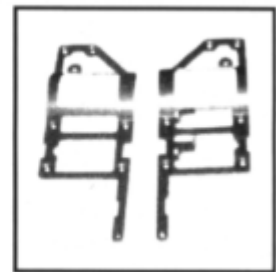

Motorschutz



Batterieschutz



Heckstützrohr

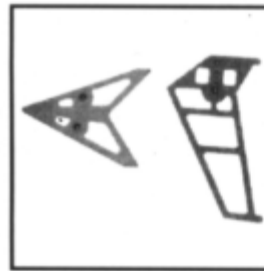

Heckdekoration

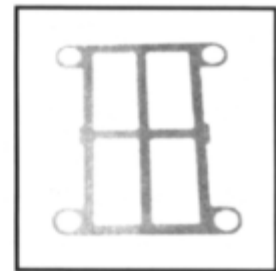

Motorschutz



Ladegerät

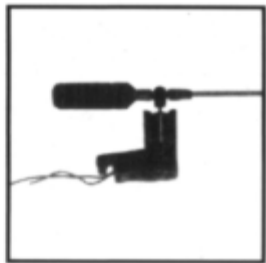

Halterung des Heckrotors



Heckmotorsatz

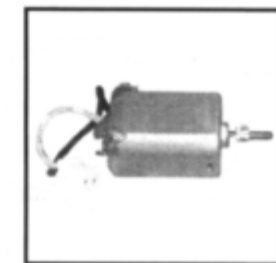

Frontmotorsatz



Li-Poly Batterie



Fernbedienung



R/C Antenne

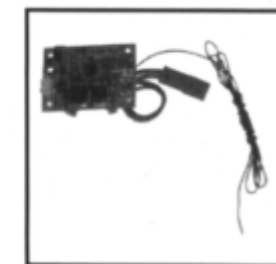

PCB Box



Netzschalter